

Referentiehandboek

BeoSound 3000 – het volledig geïntegreerde muzieksysteem

Op het moment dat u zich naar de BeoSound 3000 beweegt, schuiven de glazen deurtjes als ware magie open en wordt u welkom geheten in de wereld van de muziek.

De BeoSound 3000 is een volledig geïntegreerd muzieksysteem met zowel een radio als een cd-speler. De compacte uitvoering maakt plaatsing direct naast uw favoriete luisterpositie mogelijk.

Alle bedieningstoetsen zijn dicht bij elkaar op een plaats gebundeld. Alle toetsen zijn handig gegroepeerd op de verschillende soorten functies, zodat het bedieningspaneel overzichtelijk blijft en u het systeem eenvoudig kunt bedienen.

Inhoud van het referentiehandboek

U hebt de beschikking over twee boekjes die u helpen vertrouwd te raken met uw Bang & Olufsen-product.



De Handleiding bevat informatie over het dagelijks gebruik. Het Referentiehandboek bevat een gedetailleerd overzicht van alle aspecten, de installatie en een uitgebreide uitleg van het apparaat.

Rechts ziet u de inhoud van dit referentiehandboek en hieronder vindt u de hoofdstukken van de Handleiding:

- Informatie over de BeoSound 3000, 4
- Bedieningspaneel, 5
- Displays, 5
- Cd-speler, 6
- Verschillende manieren om cd's af te spelen, 6
- Alleen favoriete cd-tracks afspelen, 7
- Tracklijsten creëren, 7
- Tracklijsten wissen, 7
- Radio, 8
- Volume, 8

De BeoSound 3000 installeren

- 6 De BeoSound 3000 plaatsen

De kabels aansluiten

- 7 Antenne
- 7 Luidsprekers
- 7 Randapparatuur
- 7 BeoLink
- 7 Netstroomaansluiting

De BeoSound 3000 in elkaar zetten

- 8 De glazen deurtjes monteren
- 8 De kabels aansluiten
- 8 Het kabeldeksel monteren

De BeoSound 3000 in een audio-/video-opstelling

- 9 De BeoSound 3000 – zonder luidsprekers – in combinatie met een videosysteem
- 9 De BeoSound 3000 – met luidsprekers – in combinatie met een videosysteem
- 9 De BeoSound 3000 in een andere ruimte

Het geluid aanpassen en instellen

- 10 Het geluid aanpassen
- 10 Overzicht van de geluidsdisplays

De juiste tijd instellen

- 11 De ingebouwde klok instellen

Radiozenders afstemmen

- 12 Zenders afstemmen
- 13 Radiozenders verplaatsen
- 13 Radiozenders wissen
- 13 Radiozenders een naam geven

De BeoSound 3000 op een bepaald tijdstip starten of stoppen

- 14 Een timer instellen voor automatisch starten of stoppen
- 15 De timers controleren
- 15 Een timerinstelling wissen

Dagelijks gebruik van de radio en cd-speler

- 16 De radio inschakelen
- 16 Volume aanpassen
- 16 De cd-speler inschakelen
- 16 Tracks op een cd zoeken

De BeoSound 3000 display-indicaties

- 17 De displays begrijpen en wijzigen

Cd's op verschillende manieren afspelen

- 18 Tracks in willekeurige volgorde afspelen
- 18 Een cd herhalen
- 19 Tracks op een cd herhalen
- 19 Een passage op een cd herhalen
- 19 Een cd scannen

Alleen favoriete cd-tracks afspelen

- 20 Een tracklijst wissen
- 20 Een tracklijst kiezen en opslaan

Cd's een naam geven

- 21 Afzonderlijke cd's een naam geven
- 21 De lijst met cd-namen bekijken
- 21 Cd-namen en tracklijsten wissen

Onderhoud van de BeoSound 3000

- 22 De BeoSound 3000 reinigen
- 22 Behandeling van cd's

Gebruik van de Beo4-afstandsbediening

- 23 De Beo4-afstandsbediening gebruiken

Gebruik in combinatie met een videosysteem – geluid overbrengen van systeem naar systeem

- 24 Een volledig geïntegreerde audio-/video-opstelling
- 24 Een audio/video geïntegreerde opstelling

Een pincode instellen en invoeren

- 26 Een pincode invoeren
- 26 De pincode inschakelen
- 27 De pincode wijzigen
- 27 De pincode uitschakelen
- 27 Een mastercode gebruiken

Legenda

Raadpleeg deze legenda om te zien hoe in deze handleiding een toets, bron of statusdisplay in een reeks instructies wordt weergegeven.

| | |
|-------------------------|----------------------------|
| RADIO | <i>Toetsen op het</i> |
| CD | <i>bedieningspaneel</i> |
| PLAY | <i>van de BeoSound</i> |
| A >>> B | <i>3000 zelf of op de</i> |
| | <i>Beo4-</i> |
| | <i>afstandsbediening</i> |
| CD | <i>Onderste display op</i> |
| EDIT? | <i>de BeoSound 3000</i> |
| RANDOM | <i>Displays op de Beo4</i> |
| REPEAT | |

De BeoSound 3000 installeren

Aanbevolen wordt om bij het installeren van de BeoSound 3000 de volgende procedure te volgen:

- 1 Plaats de BeoSound 3000 waar u deze wilt gaan gebruiken.
- 2 Stel uw luidsprekers en eventuele randapparatuur op.
- 3 Sluit alle kabels aan op hun ingangen aan de achterzijde van de BeoSound 3000 – sluit de BeoSound 3000 echter nog niet op de netstroom aan!
- 4 Plaats de kabels in de uitsparingen aan de achterzijde van de BeoSound en maak het deksel vast.
- 5 Monteer de glazen deurtjes.
- 6 Steek de netstekkers van de apparaten in het stopcontact.

De BeoSound 3000 plaatsen...

- Zorg ervoor dat u de BeoSound 3000 installeert, opstelt en aansluit volgens de instructies in deze handleiding.
- Plaats de BeoSound 3000 op een stevige ondergrond, bij voorkeur op een tafel, dressoir of stand waar u deze permanent wilt neerzetten.
- De BeoSound 3000 is bestemd voor gebruik binnenshuis in een droge woonomgeving en bij temperaturen tussen 10–40° C (50–105° F).
- Plaats het systeem niet in de volle zon of in de buurt van radiatoren of andere warmtebronnen.
- Laat voor een goede ventilatie minimaal 5 cm ruimte vrij aan de bovenkant en de zijkanten van de BeoSound 3000. Vergeet niet om aan de zijkanten voldoende ruimte over te laten om de glazen deurtjes te openen.
- Als u de BeoSound 3000 aan de muur wilt ophangen, moet u ervoor zorgen dat u het juiste formaat en type schroeven en muurpluggen gebruikt voor de montage van de muurbeugel (optioneel accessoire) en de BeoSound 3000. Het juiste soort schroeven en muurpluggen is afhankelijk van het materiaal en het soort muur.
- Sluit geen enkel onderdeel van het systeem op de netstroom aan voordat u alle kabels hebt aangesloten (zie tegenoverliggende pagina, p. 7).

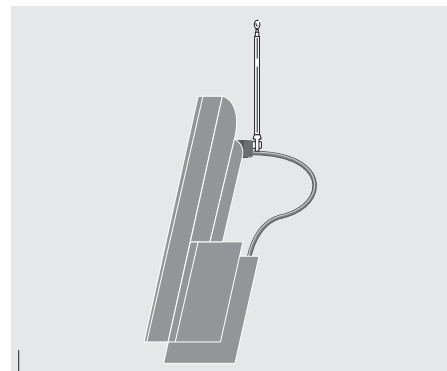

Als een permanente FM-antenneaansluiting ontbreekt, kunt u een binnenantenne aansluiten op de klem aan de achterzijde van de BeoSound 3000.

U kunt de BeoSound 3000 zelfstandig gebruiken, maar ook met een Master Link-kabel aansluiten op een Bang & Olufsen-videosysteem. De ingang Master Link aan de achterzijde van de BeoSound 3000 kan ook worden gebruikt voor doorgave via BeoLink. Met het BeoLink-systeem kunt u via extra luidsprekers in elke gewenste ruimte naar de BeoSound 3000 luisteren*.

Gebruik het schema en de afbeeldingen op het aansluitpaneel als referentie voor de juiste aansluiting.

Sluit de BeoSound 3000 pas op de nestroom aan nadat de installatieprocedure is voltooid.

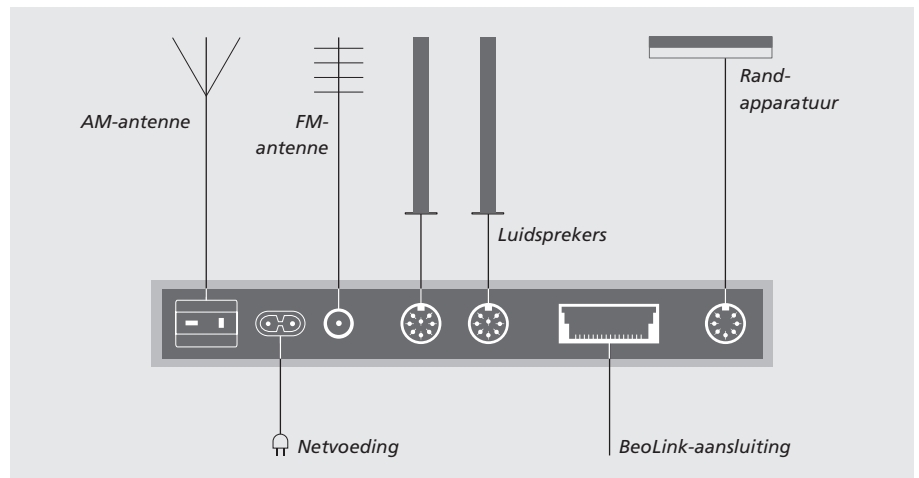

Antenne

Sluit de FM-antenne aan op de ingang FM en de AM-antenne, indien aanwezig, op de ingang AM.

Stem bij gebruik van een AM-raamantenne af op de gewenste radiozender en draai de antenne vervolgens horizontaal totdat u het best mogelijke signaal ontvangt.

Luidsprekers

Sluit uw actieve luidsprekers aan op de POWER LINK-ingangen.

U kunt signalen doorlussen naar andere luidsprekers, zoals aangegeven in de handleiding van uw BeoLab-luidsprekers of u kunt op elk van de twee ingangen een luidspreker aansluiten.

Vergeet niet om de L • R • LINE-schakelaar van de BeoLab-luidsprekers respectievelijk op L en R (linker- en rechterkanaal) te zetten.

Opmerking: Als u de BeoLab 2500-luidsprekers wilt aansluiten, raadpleeg dan de bijgeleverde handleiding.

Randapparatuur

Sluit uw randapparatuur aan op de AUX-ingang. Hierop kunt u compatibele Bang & Olufsen-apparatuur aansluiten, zoals een cassettedeck of een platenspeler. Deze ingang kan ook worden gebruikt voor apparatuur van andere merken.

BeoLink-aansluiting

Gebruik de ingang MASTER LINK voor het aansluiten van de BeoSound 3000 op een compatibel Bang & Olufsen-videosysteem.

Netvoeding

Steek het ene uiteinde van het netsnoer in de ingang ~, maar steek het andere uiteinde nog niet in het stopcontact.

*OPMERKING! Neem contact op met een Bang & Olufsen-dealer voor meer informatie over het BeoLink-systeem en voor informatie over randapparatuur.

De BeoSound 3000 in elkaar zetten

Nadat u de installatieprocedure zoals beschreven op de vorige pagina hebt voltooid, moet u de glazen deurtjes en het kabeldeksel monteren.

De glazen deurtjes monteren

De etiketten aan de achterzijde van de glazen deurtjes geven aan welke kant naar boven en welke kant naar het midden van de BeoSound 3000 moet wijzen.

- Zet de twee glazen deurtjes een voor een vast aan de voorzijde van de BeoSound 3000 door hun bevestigingspunten in de overeenkomende bevestigingsopeningen op de BeoSound te drukken.
- Druk voorzichtig op elk van de bevestigingspunten totdat u een klik hoort. De klik geeft aan dat de glazen deurtjes goed zijn gemonteerd.

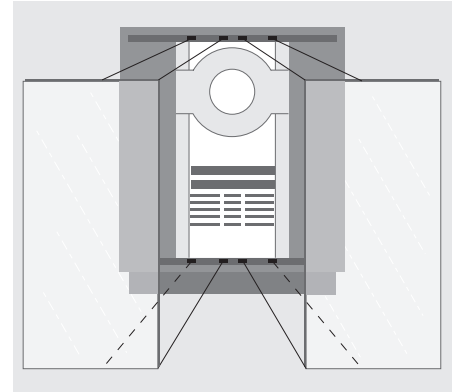

De kabels aansluiten

Plaats de aansluitkabels in het kabeldeksel zoals rechts aangegeven. Voordat u het kabeldeksel aan de achterzijde van de BeoSound 3000 monteert, kunt u de kabels met tape vastzetten om ze op hun plaats te houden.

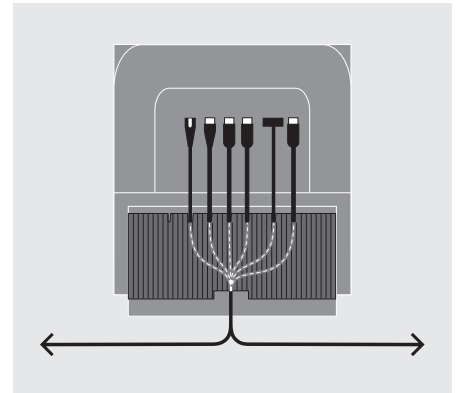

Het kabeldeksel monteren

Bevestig het kabeldeksel – met de daaraan vastgeplakte kabels – aan de grill van het achterpaneel van de BeoSound:

- Steek de onderste rij pennen in de grill.
- Duw de bovenste rij pennen in de grill.
- Trek het kabeldeksel naar boven totdat de pennen precies overeenkomen met de grill.

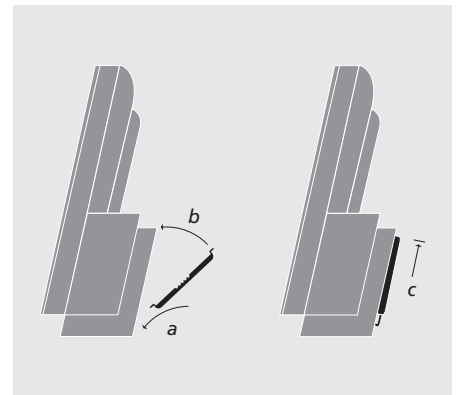

Opmerking: Sluit de kabels pas aan nadat het kabeldeksel is gemonteerd.

OPMERKING! Behandel de glazen deurtjes uiterst voorzichtig. Als de deurtjes gebarsten, geschilderd of anderszins beschadigd zijn, moeten ze direct worden vervangen omdat ze anders lichamelijk letsel kunnen veroorzaken. U kunt nieuwe deurtjes bestellen via uw Bang & Olufsen-dealer.

Als u de BeoSound 3000 op de netstroom aansluit, moet het apparaat ingesteld zijn voor gebruik met de andere producten die u eventueel hebt aangesloten. Dit betekent dat u de BeoSound 3000-optie moet programmeren. Als u uitsluitend luidsprekers op de BeoSound hebt aangesloten, hoeft u deze programmering niet uit te voeren.

De BeoSound 3000 heeft vijf verschillende optie-instellingen:

Optie 0. Te gebruiken bij volledig geïntegreerde audio-/videosystemen zonder dat er luidsprekers zijn aangesloten op de BeoSound 3000. Het geluid wordt weergegeven door middel van de luidsprekers in de televisie of door op de televisie aangesloten luidsprekers.

Optie 1. Te gebruiken als de BeoSound als zelfstandige eenheid wordt gebruikt of bij een audio/video geïntegreerde opstelling, met op de BeoSound 3000 aangesloten actieve luidsprekers (fabrieksinstelling).

Optie 2. Te gebruiken als de BeoSound is opgesteld in een bepaalde ruimte en tegelijkertijd is aangesloten op een videosysteem in een andere ruimte.

Optie 5. Te gebruiken als de BeoSound is opgesteld in een secundaire ruimte waar ook een Bang & Olufsen-televisie staat.

Optie 6. Te gebruiken als de BeoSound is opgesteld in een secundaire ruimte waar geen Bang & Olufsen-televisie staat.

Het programmeren dient te gebeuren met behulp van een Bang & Olufsen-afstandsbediening...



De Beo4 gebruiken...

- > Houd de toets **•** ingedrukt terwijl u op LIST drukt.
- > Laat beide toetsen los.
- > Druk op LIST tot OPTION? verschijnt.
- > Druk op GO.
- > Druk één keer op LIST om A.OPT weer te geven.
- > Als A.OPT in het Beo4-display knippert...
- > ...toetst u het toepasselijke nummer in (0, 1, 2, 5 of 6).



Een Beolink 1000 gebruiken...

- > Druk op SOUND.
- > Toets het toepasselijke nummer in (0, 1, 2, 5 of 6).
- > Druk op STORE.

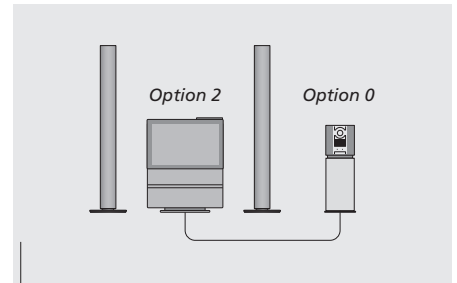

Een volledig geïntegreerd audio-/videosysteem.

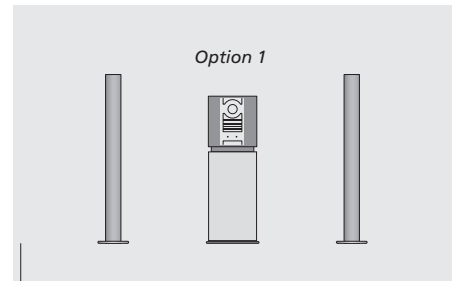

De BeoSound 3000 als zelfstandig systeem.

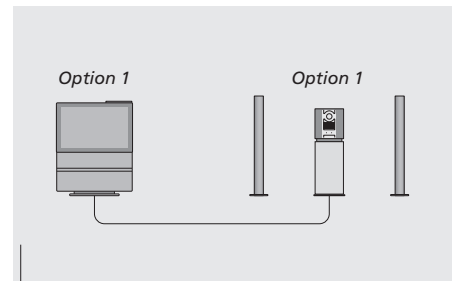

Een audio-/video geïntegreerd systeem opgesteld in één ruimte.

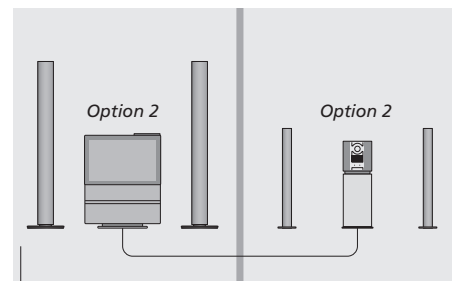

Een audio-/video geïntegreerd systeem opgesteld in twee ruimten.

Geluidsinstellingen aanpassen en opslaan

Alle geluidsniveaus worden in de fabriek op neutraal ingesteld, maar u kunt uw eigen aanpassingen maken en deze opslaan.

Als u een geluidsniveau opslaat, begint de BeoSound 3000 op deze geluidsterkte te spelen als u deze aanzet.

De BeoSound 3000 is tevens voorzien van een functie voor geluidsterkte die u naar believen aan of uit kunt zetten. De functie voor geluidsterkte maakt de muziek dynamischer. De functie compenseert het gebrek aan gevoeligheid van het menselijk oor voor hoge en lage frequenties bij het beluisteren van zachte muziek.

Als u de geluidsaanpassingen niet opslaat voordat u het geluidssysteem uitschakelt, keert de BeoSound 3000 terug naar de vooraf ingestelde geluidsniveaus.

Als u alleen het geluid wilt aanpassen, drukt u eenvoudigweg op de toetsen **▲** of **▼** om het geluid direct harder of zachter te zetten.

Het geluid aanpassen

U kunt het geluid, de hoge en lage tonen aanpassen of de balans tussen de linker- en rechterluidsprekers van de BeoSound wijzigen. Deze functie stelt u in staat het geluid van uw luidsprekers naar uw favoriete luisterpositie te leiden.

| | | | |
|------------------------|---|--|--|
| SOUND VOL 28 | Druk op SOUND om het aanpassen van het geluid te activeren. VOL en het huidige geluidsniveau worden weergegeven | Deze informatie verschijnt in het display tijdens het aanpassen van het geluid... VOL 34 | <i>Geluidsniveau</i> Het geluidsniveau kunt u binnen een bereik van 00 tot 72 in stappen van twee instellen |
| ▲ ▼ | Dit gebruikt u om de geluidsniveaus te verhogen of te verlagen | BAL >< | <i>Balansinstelling</i> De balans kunt u aanpassen binnen een bereik van 7 naar elke kant |
| PLAY BAL >< | Druk herhaaldelijk op PLAY om de verschillende geluidsinstellingen weer te geven, bijvoorbeeld BAL >< | BASS 0 | <i>Lage tonen</i> De lage tonen kunt u instellen binnen een bereik van -5 tot +5 |
| ◀▶ | Om de balans aan te passen | TREB 0 | <i>Hoge tonen</i> De hoge tonen kunt u instellen binnen een bereik van -5 tot +5 |
| PLAY STORE ? | Druk herhaaldelijk op PLAY totdat STORE ? wordt weergegeven | LOUD ON | <i>Instellen geluidsterkte</i> Geeft aan of de functie geluidsterkte in- of uitgeschakeld is |
| STORE STORED | Druk op STORE om de huidige geluidsniveaus op te slaan. STORED wordt weergegeven | | |

Opmerking: De toetsen STORE en PLAY zijn met elkaar uitwisselbaar bij het accepteren van hetgeen in het display wordt weergegeven. STORE functioneert echter als een soort snelkoppeling, waarbij de tussenniveaus worden overgeslagen en uw instellingen direct worden opgeslagen.

OPMERKING! Als u de BeoSound 3000 gebruikt in een volledig geïntegreerd audio-/videosysteem van Bang & Olufsen, dient u het geluid aan te passen zoals beschreven in de handleiding van het videosysteem. Als u op de toets SOUND drukt, wordt in het display USE TV weergegeven.

De juiste tijd instellen

De BeoSound 3000 is voorzien van een ingebouwde klok die tijd, datum en jaar aangeeft. U dient de klok zelf in te stellen.

Als u gebruik wilt maken van de timerfunctie die op de pagina's 14 – 15 wordt beschreven, dient u eerst de ingebouwde klok van de BeoSound 3000 goed in te stellen.

De ingebouwde klok instellen

Het is nodig tijd, datum en jaar in te stellen.

| | |
|-------------------------|---|
| CLOCK 14 : 45 | Druk op CLOCK om de klokfunctie te activeren. De tijd wordt weergegeven |
| ▲ ▼ | Druk hierop om de tijd te veranderen, indien nodig |
| 0 – 9 | Als alternatief kunt u de juiste tijd intoetsen |
| PLAY 23 AUG | Druk op PLAY om te accepteren. De datum wordt weergegeven |
| ▲ ▼ | Druk hierop om de datum te veranderen, indien nodig |
| PLAY 2005 | Druk op PLAY om te accepteren. Het jaar wordt weergegeven |
| ▲ ▼ | Druk hierop om het jaar te veranderen, indien nodig |
| PLAY STORE ? | Druk op PLAY om te accepteren. STORE ? wordt weergegeven |
| STORE STORED | Druk op STORE om de nieuwe instelling op te slaan. STORED wordt weergegeven |

OPMERKING! Als u de BeoSound 3000 gebruikt in een volledig geïntegreerd audio-/videosysteem van Bang & Olufsen, dient de klok te worden ingesteld op het videosysteem. De toets CLOCK op de BeoSound 3000 kan dan worden gebruikt om de tijd weer te geven.

Radiozenders afstemmen en bewerken

U kunt de BeoSound 3000 de beschikbare radiozenders voor u laten zoeken en opslaan onder zendernummers van uw eigen keuze. Vervolgens kunt u rechtstreeks naar de zenders gaan door het zendernummer in te toetsen of door de opgeslagen zenders te bladeren.

U kunt ook de exacte frequentie van een radiozender intoetsen en deze opslaan onder een zendernummer.

U kunt maximaal 60 radiozenders opslaan. Om de zenders eenvoudiger uit elkaar te houden, kunt u ze naar eigen keuze een korte naam geven. Als u een zender geen naam geeft, wordt een naam, uitgezonden door de zendgemachtigde, in het display weergegeven.

Radiozenders afstemmen

Door de BeoSound 3000 alle radiozenders zelf te laten programmeren, bent u er zeker van dat er geen beschikbare zenders vergeten worden. Als u een radiozender hebt gevonden, kunt u deze fijnafstemmen als de ontvangst slecht blijkt te zijn.

| | | | | |
|-----------------|---|-----|---------------|--|
| | | ... | | |
| RADIO | Druk op RADIO om de radio in te schakelen | | PLAY | Druk op PLAY om te accepteren – het eerste beschikbare zendernummer wordt weergegeven |
| | | | P 15 ? | |
| TUNE | Druk op TUNE om de afstemfunctie te activeren. FM ? wordt weergegeven | | ▲ | Druk hierop om naar een ander zendernummer te schakelen |
| FM ? | | | ▼ | |
| ▲ | Omschakelen van FM naar AM of andersom | | 0 – 9 | Of toets het gewenste zendernummer in |
| ▼ | | | PLAY | Druk op PLAY om de zender op te slaan onder het weergegeven zendernummer. Nu verschijnt STORED, hetgeen aangeeft dat de zender is opgeslagen |
| PLAY | Druk op PLAY om AM of FM te selecteren. Nu wordt FM of AM weergegeven, plus de huidige frequentie | | STORED | |
| FM 88.9 | | | | |
| ▲ | Druk hierop om een radiozender te zoeken – omhoog of omlaag op de frequentieband | | | |
| ▼ | | | | |
| 0 – 9 | Of toets de exacte frequentie in | | | |
| PLAY | Druk op PLAY om te accepteren*. FINE 0 wordt weergegeven | | | |
| FINE 0 | | | | |
| ▲ | Druk hierop om zonodig fijner af te stemmen | | | |
| ▼ | | | | |
| PLAY | Druk op PLAY om te accepteren. STEREO ? wordt weergegeven | | | |
| STEREO ? | | | | |
| ▲ | Omschakelen van STEREO naar MONO | | | |
| ▼ | | | | |
| | | ... | | |

*Opmerking: Als de gewenste zender is gevonden, kunt u het fijnafstemmen en de stereo/mono-selectie overslaan door op STORE in plaats van op PLAY te drukken. Nu kunt u eenvoudig een zendernummer intoetsen en op PLAY of STORE drukken om de zender op te slaan.

OPMERKING! Als het stereosignaal niet krachtig genoeg is om een acceptabel geluid te produceren, schakelt de BeoSound 3000 automatisch over naar mono. Indien nodig kunt u mono ook handmatig selecteren.

Opgeslagen radiozenders verplaatsen

Als u een radiozender hebt gevonden en deze hebt opgeslagen onder het eerste beschikbare zendernummer, kunt u deze indien gewenst later verplaatsen naar een ander zendernummer.

| | |
|------------------------|---|
| TUNE FM ? | Druk op TUNE om de zender af te stemmen. FM ? (of AM ?) wordt weergegeven |
| PLAY | Druk op PLAY om te accepteren |
| STORE P 15 ? | Druk op STORE om de zender waar u naar luistert te verplaatsen. Het zendernummer wordt weergegeven |
| 1 0 | Toets het nummer in waarop u de zender wilt opslaan, bijvoorbeeld 10 |
| STORE STORED | Druk nogmaals op STORE om de zender op te slaan. STORED wordt weergegeven, wat aangeeft dat de zender is opgeslagen onder het gewenste nummer. De naam die u de zender hebt gegeven, gaat verloren op het moment dat u de zender onder een nieuw zendernummer opslaat |

Opmerking: U kunt een zender die u naar een ander zendernummer hebt verplaatst nog steeds op het originele zendernummer terugvinden.

Opmerking: Wanneer u een zender verplaatst naar een zendernummer dat door een andere zender wordt gebruikt, wordt deze verwijderd en moet deze worden afgestemd en opgeslagen op een ander zendernummer.

Radiozenders wissen

U kunt op elk moment opgeslagen en benoemde radiozenders wissen.

| | |
|---------------------------|--|
| 0 – 9 RADIO 7 | Druk op een van de cijfertoetsen om een radiozender te selecteren |
| DELETE DELETE ? | Druk op DELETE om de radiozender waarnaar u luistert te wissen. DELETE ? wordt weergegeven |
| DELETE DELETED | Druk nogmaals op DELETE om de zender te wissen. DELETED wordt weergegeven om aan te geven dat de radiozender is gewist |

Radiozenders een naam geven

U kunt alle opgeslagen zenders naar eigen keuze een korte naam geven. De naam kan uit maximaal 8 tekens bestaan, inclusief cijfers. De naam van de zender waar u naar luistert verschijnt in het display.

| | |
|----------------------------|--|
| NAME A _ _ _ _ _ | Druk op NAME om de naamfunctie te activeren. Er knippert een A op de eerste positie |
| ▲ ▼ | Druk hierop om door de tekens te bladeren |
| ▶▶ D _ _ _ _ _ | Druk hierop om naar de volgende positie te springen – Ga door tot u de hele naam hebt ingevoerd |
| STORE STORE ? | Druk op STORE om de naam op te kunnen slaan. STORE ? wordt weergegeven |
| STORE STORED | Druk nogmaals op STORE* om de naam op te slaan. STORED wordt weergegeven om aan te geven dat de naam is opgeslagen |

*Opmerking: Als u op DELETE in plaats van op STORE drukt, wordt alleen de naam van de zender gewist.

Op een bepaald tijdstip starten of stoppen

U kunt de BeoSound 3000 op elk gewenst moment van de dag of week starten of stoppen.

U kunt maximaal 15 timerinstellingen in de BeoSound 3000 opslaan en bijvoorbeeld kiezen om 's morgens wakker te worden met uw favoriete cd of radiozender. Als u de BeoSound 3000 op een bepaald tijdstip van de avond wilt laten stoppen, stelt u eenvoudig een timer in met STANDBY als bron.

Als u een timer instelt voor maandag, dinsdag en donderdag, wordt deze timer elke week op die dagen herhaald.

U kunt deze timers op elk gewenst moment weer veranderen of wissen.

Als u de BeoSound 3000 gebruikt in een volledig geïntegreerd audio-/videosysteem van Bang & Olufsen, dient u het timersysteem in te stellen zoals beschreven in de handleiding van het videosysteem. Als u op de toets TIMER drukt, wordt in het display USE TV weergegeven.

Een timer instellen

Als u het instellen begint door op de TIMER-toets te drukken, is het bij het programmeren van een nieuwe timer net of u in gesprek treedt met het display. Als u een andere toets indrukt of overgaat naar CD voordat de timer in de BeoSound 3000 is opgeslagen, wordt de timer gewist.

| | | | |
|---------------------------|--|------------------------|---|
| TIMER NEW ? | Druk op TIMER om de timerfunctie te activeren. NEW ? wordt weergegeven | ... | Monday (Engelse dagnamen) |
| PLAY RADIO ? | Druk op PLAY om een nieuwe timerinstelling te programmeren. RADIO ? wordt weergegeven | ◀▶ | Druk hierop om door de dagen te bladeren |
| ▲ | Druk hierop om tussen de beschikbare bronnen te schakelen | ▲ | Druk hierop om een dag toe te voegen |
| ▼ | | ▼ | Druk hierop om een dag weg te laten |
| PLAY P. NO 12 ? | Druk op PLAY om een bron te selecteren op het moment dat deze wordt weergegeven. Als u radio hebt geselecteerd, verschijnt het nummer van de radiozender | MT T SS | De geselecteerde dagen worden weergegeven |
| ▲ | Druk hierop om door de nummers van de zenders te bladeren | PLAY STORE ? | Druk op PLAY om de dagen te accepteren die op het display worden weergegeven. STORE ? wordt weergegeven |
| ▼ | | PLAY STORED | Druk op PLAY om de timerinstelling op te slaan. STORED wordt weergegeven om aan te geven dat de timerinstelling is opgeslagen |
| PLAY ON 20:00 | Druk op PLAY om te accepteren. Er verschijnt een begintijd | ON/OFF | Druk hierop om de timer te activeren en de luidsprekers die op de BeoSound 3000 zijn aangesloten in of uit te schakelen |
| 0 – 9 | Voer de gewenste begintijd in | | Een groen lampje gaat branden wanneer de timerinstelling op ON is ingesteld |
| PLAY OFF 20:00 | Druk op PLAY om te accepteren. Er verschijnt een eindtijd | | |
| 0 – 9 | Voer de gewenste eindtijd in | | |
| PLAY MTWTFSS | Druk op PLAY om te accepteren. MTWTFSS wordt weergegeven. De letters verwijzen naar de 7 dagen van de week, beginnend met M voor | ... | |

Opmerking: Als u een fout hebt gemaakt en de timerinstelling niet wilt opslaan, drukt u op ▲ wanneer STORE ? wordt weergegeven, zodat EXIT ? in het display wordt weergegeven. Druk op PLAY om de timerfunctie af te sluiten zonder de timerinstelling op te slaan. Als u een timerinstelling voor STANDBY opgeeft, hoeft u alleen een eindtijd op te slaan.

OPMERKING! In de lijst met bronnen in het display staan N.MUSIC (voor muziektracks die zijn opgeslagen op uw pc) en N.RADIO (voor radiosites op internet). Deze bronnen zijn beschikbaar als u de BeoSound 3000 hebt aangesloten op de BeoLink PC 2 en toegang hebt tot internet.

De timers controleren

U kunt uw timers controleren en deze controlefunctie kan ook worden gebruikt om timerinstellingen te corrigeren.

| | |
|-------------------------|--|
| TIMER NEW ? | Druk op TIMER om de timerfunctie te activeren. NEW ? wordt weergegeven |
| ▲ CHECK ? | Druk hierop om op het display CHECK ? weer te geven |
| PLAY | Druk op PLAY om alle timerinstellingen te bekijken |
| ▲ ▼ | Druk hierop om door de geprogrammeerde timerinstellingen te bladeren |
| RADIO 12 PLAY | Als u wijzigingen wilt invoeren, drukt u op PLAY als de timerinstelling wordt weergegeven |
| ▲ ▼ | Druk hierop om de bron indien gewenst te wijzigen |
| PLAY | Druk op PLAY om te accepteren als u de bron hebt gewijzigd |
| 0 – 9 | Voer de gewenste wijzigingen in |
| PLAY OK ? | Druk op PLAY om te accepteren. OK ? wordt weergegeven |
| PLAY STORED | Druk op PLAY om op te slaan. STORED wordt weergegeven om aan te geven dat de gecorrigeerde timerinstelling is opgeslagen |

Een timerinstelling wissen

Als u een lijst met timers oproept, kunt u elke timer wissen die u maar wilt.

| | |
|--------------------------|---|
| TIMER NEW ? | Druk op TIMER om de timerfunctie te activeren. NEW ? wordt weergegeven |
| ▲ CHECK ? | Druk hierop om op het display CHECK ? weer te geven |
| PLAY | Druk op PLAY om alle timerinstellingen te bekijken |
| ▲ ▼ | Druk hierop om door de geprogrammeerde timerinstellingen te bladeren |
| RADIO 12 | Als de timerinstelling wordt weergegeven |
| DELETE DELETED | Druk op DELETE om de instelling te wissen. DELETED wordt weergegeven om aan te geven dat de timerinstelling is gewist |

Dagelijks gebruik van de radio en cd-speler

Om de radio te kunnen gebruiken, dient u eerst af te stemmen op de radiozenders die u wilt en deze vervolgens op te slaan onder een eigen zendernummer, zie pagina 12.

Als u een cd hebt ingevoerd, drukt u op CD om deze af te luisteren. Het afspelen gaat door totdat de cd is afgelopen en daarna schakelt de BeoSound 3000 naar stand-by als u het systeem gedurende 30 minuten niet meer hebt bediend.

Tijdens het luisteren naar de radio of een cd, kunt u het geluid te allen tijde harder of zachter zetten met de toetsen \wedge en \vee op het bedieningspaneel.

De radio inschakelen

Als u de radio inschakelt, wordt de zender waar u het laatst naar geluisterd hebt automatisch geselecteerd.

| | |
|--|---|
| RADIO | Druk op RADIO om de radio in te schakelen |
| 0 – 9 | Gebruik de cijfertoetsen om een opgeslagen zender te selecteren |
| \blacktriangle \blacktriangledown | Door alle opgeslagen zenders lopen |
| \bullet | Het systeem stand-by zetten |
| \wedge \vee | Het geluid harder of zachter zetten |
| MUTE | Hiermee schakelt u de luidsprekers meteen uit. Druk opnieuw om de luidsprekers weer in te schakelen |

Opmerking: Wanneer u op 0 drukt, schakelt u van de huidige radiozender over naar de vorige radiozender.

Een cd afspelen

Als u een cd afspeelt, kunt u deze te allen tijde stopzetten. Als u een andere bron selecteert, stopt de cd automatisch. U kunt specifieke tracks selecteren of door de tracks op de cd bladeren. Als u door een cd bladert, gaat dit bladeren net zolang door totdat u uw vinger van de toets haalt. Zodra u uw vinger van de toets haalt, begint de cd weer af te spelen.

| | |
|-----------------------|---|
| CD | Speelt de cd in de lade af |
| 0 – 9 | Speelt specifieke tracks af |
| \blacktriangle | Speelt de volgende track af |
| \blacktriangledown | Speelt de vorige track af |
| STOP | Pauzeert het afspelen |
| PLAY | Hervat het afspelen |
| \blacktriangleright | Bladert vooruit door de cd |
| \blacktriangleleft | Bladert achteruit door de cd |
| | Houd de toets ingedrukt totdat u het gewenste punt hebt bereikt |

De displays op de BeoSound 3000 geven verschillende soorten informatie.

Het bovenste display geeft u uitsluitend specifieke informatie over de cd-speler. De tracknummers worden altijd weergegeven en het nummer van de op een bepaald moment afgespeelde track knippert. Als de tracks worden afgespeeld, verdwijnen de nummers. Het onderste display geeft u informatie over de gekozen bron en leidt u door het instellen en programmeren van reeksen.

U kunt tussen verschillende soorten informatie schakelen door herhaaldelijk op DISPLAY te drukken wanneer de radio of de cd-speler is ingeschakeld.

De radio heeft drie verschillende display-instellingen:

- 1 Zendernaam
- 2 Zendernummer
- 3 Radiofrequentie

De cd-speler heeft eveneens drie display-instellingen:

- 1 Cd-naam
- 2 Tracknummer
- 3 Verstreken tijd van huidige track



De radiozender met de naam CLASSIC staat aan.

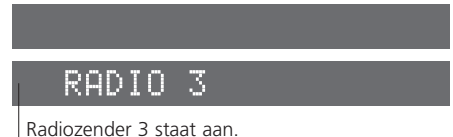

Radiozender 3 staat aan.

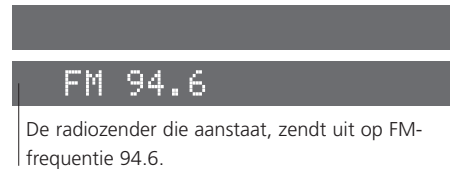

De radiozender die aanstaat, zendt uit op FM-frequentie 94.6.

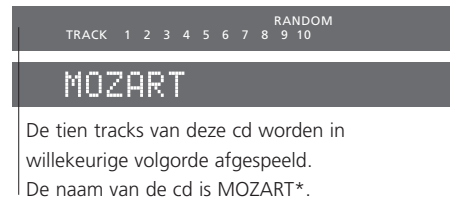

De tien tracks van deze cd worden in willekeurige volgorde afgespeeld. De naam van de cd is MOZART*.

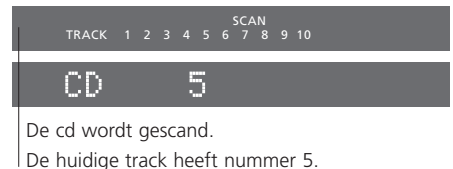

De cd wordt gescand. De huidige track heeft nummer 5.

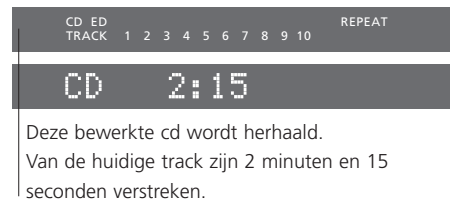

Deze bewerkte cd wordt herhaald. Van de huidige track zijn 2 minuten en 15 seconden verstreken.

*OPMERKING! Om de cd-namen weer te geven, moet u eerst de cd een naam geven. Zie pagina 21 voor nadere instructies.

Cd's op verschillende manieren afspelen

Naast het afspelen van een cd, is het ook mogelijk tracks van een cd in willekeurige volgorde af te spelen en de cd gedurende maximaal 12 uur steeds te herhalen. Het is ook mogelijk om de cd-speler gedurende maximaal 12 uur steeds een track of een bepaalde passage van een cd te laten herhalen.

U kunt de herhaalfunctie in combinatie met de functie voor het afspelen in willekeurige volgorde gebruiken. De tracks worden dan iedere keer dat de cd wordt herhaald in een andere volgorde afgespeeld.

Als u de scan-functie gebruikt, hoort u telkens de eerste 15 seconden van elke track op de cd.

Tracks in willekeurige volgorde afspelen

Met de functie voor het afspelen in willekeurige volgorde worden alle tracks op de cd in willekeurige volgorde afgespeeld.

RANDOM

ON

Druk op RANDOM terwijl de cd wordt afgespeeld. ON wordt weergegeven en RANDOM verschijnt in het bovenste display

RANDOM

OFF

Druk twee keer op RANDOM om het afspelen in willekeurige volgorde te stoppen. OFF wordt weergegeven

Opmerking: Als u de functie voor afspelen in willekeurige volgorde uitschakelt terwijl een cd wordt afgespeeld, worden alle tracks na het actieve nummer in numerieke volgorde afgespeeld, ook al zijn sommige tracks al afgespeeld toen de functie voor afspelen in willekeurige volgorde nog was ingeschakeld. De functie voor het afspelen in willekeurige volgorde wordt niet gestopt als u de BeoSound 3000 uitschakelt.

Een cd herhalen

Gedurende maximaal 12 uur kunt u de cd steeds weer opnieuw afspelen.

REPEAT

ON

Druk op REPEAT terwijl de cd wordt afgespeeld. ON wordt weergegeven en REPEAT verschijnt in het bovenste display

REPEAT

OFF

Druk twee keer op REPEAT om het afspelen in willekeurige volgorde te stoppen. OFF wordt weergegeven

Opmerking: Als u de BeoSound 3000 uitschakelt of als u een andere bron selecteert, wordt ook de herhaalfunctie uitgeschakeld.

Tracks op een cd herhalen

Gedurende maximaal 12 uur kunt u een enkele track op een cd steeds weer opnieuw afspelen.

REPLAY

ON

Druk op REPLAY als u naar de track luistert die u wilt herhalen. ON wordt weergegeven – en REPEAT verschijnt in het bovenste display

REPLAY

OFF

Druk twee keer op REPLAY om de functie te stoppen. OFF wordt weergegeven

Opmerking: Als u de BeoSound 3000 uitschakelt of als u een andere bron selecteert, wordt ook de herhaalfunctie uitgeschakeld.

Een passage op een cd herhalen

U kunt de cd-speler ook alleen een bepaalde passage van een cd steeds opnieuw laten afspelen.

A>>>B

Druk op A>>>B bij het begin van uw passage. A wordt weergegeven in het bovenste display

Het afspelen gaat zonder onderbrekingen door



Het is mogelijk vooruit te bladeren naar de plaats waar u uw passage wilt beëindigen

A>>>B

Druk nogmaals op A>>>B om het einde van uw passage aan te geven. A>>>B en REPEAT worden in het bovenste display weergegeven

A>>>B

Druk op A>>>B om de A – B herhaalfunctie te stoppen

Opmerking: Als u de BeoSound 3000 uitschakelt of als u een andere bron selecteert, wordt de A>>>B herhaalfunctie ook uitgeschakeld.

Een cd scannen

Alleen de eerste 15 seconden van iedere track worden afgespeeld. Als de gehele cd is gescand, wordt de cd volledig afgespeeld.

SCAN

Druk op SCAN om de cd te scannen. SCAN wordt weergegeven in het bovenste display



Druk hier tijdens het scannen op om tussen de tracks te schakelen

0 – 9

Met de cijfertoetsen kunt u een track rechtstreeks selecteren

PLAY

Druk op PLAY om het scannen te stoppen en de resterende tracks volledig af te spelen

Alleen favoriete cd-tracks afspelen

Met de bewerkingfunctie kunt u hele tracklijsten programmeren voor het samenstellen van uw eigen cd's en deze permanent opslaan. Het bewerken van een cd betekent dat u tijdens het doorbladeren van de cd elke track kunt toevoegen of uitsluiten, zoals beschreven op de vorige pagina. Telkens als u een op deze manier bewerkte cd laadt, worden alleen de door u gekozen tracks afgespeeld. De gekozen tracks worden in numerieke volgorde afgespeeld. Als u een bewerkte cd afspeelt, worden alleen de geselecteerde cd-tracks afgespeeld en wordt CD ED in het display weergegeven. U kunt er echter nog steeds voor kiezen alle tracks van de cd af te spelen.

Een tracklijst afspelen of wissen

Wanneer u een cd hebt bewerkt en een eigen tracklijst hebt samengesteld, wordt deze tracklijst altijd afgespeeld wanneer u deze cd afspeelt. Als u dat wilt, kunt u echter ook de hele cd beluisteren. Ook kunt u de opgegeven tracklijst wissen om de cd voortaan altijd weer in zijn geheel af te spelen.

CD

Druk op CD om de bewerkte tracklijst af te spelen. CD ED wordt weergegeven in het bovenste display

Om de hele cd af te spelen...

Druk op CD-ALL

CD-ALL

Om een lijst te wissen...

Druk op EDIT om een tracklijst te wissen terwijl de bewerkte cd wordt afgespeeld. EDIT ? wordt weergegeven

EDIT

EDIT ?

DELETE

DELETED

Druk op DELETE om de hele lijst te wissen. DELETED wordt weergegeven

Een tracklijst kiezen en opslaan

Voordat u een eigen tracklijst kunt maken, dient u de cd te starten. Als u niets opgeeft, wordt de track automatisch toegevoegd aan de lijst. Als u de functie afsluit voordat u over alle tracks van de cd een beslissing hebt genomen, worden de resterende tracks weggelaten uit de lijst.

EDIT

EDIT ?

Druk op EDIT terwijl de cd wordt afgespeeld. EDIT ? wordt weergegeven

PLAY

EDITING

Druk op PLAY om het scannen van de cd te starten. EDITING wordt weergegeven en SCAN verschijnt in het bovenste display



Druk op ▲ om een tracknummer in de tracklijst op te nemen



Druk op ▼ om een tracknummer weg te laten uit de lijst

EDIT OK ?

EDIT OK ?

EDIT OK ? wordt weergegeven als de laatste track is toegevoegd of weggelaten

PLAY

STORED

Druk op PLAY om de tracklijst op te slaan. STORED wordt weergegeven om aan te geven dat uw lijst is opgeslagen

STORE

EDIT OK ?

Of druk op STORE voordat alle tracks zijn gescand. EDIT OK ? wordt weergegeven

STORE

STORED

Druk op STORE om de tracklijst op te slaan. STORED wordt weergegeven om aan te geven dat uw lijst is opgeslagen

OPMERKING! U kunt tracklijsten maken voor maximaal 200 verschillende cd's. Als u dit aantal overschrijdt wordt FULL in het display weergegeven en dient u eerst een tracklijst te wissen voordat u een andere kunt aanmaken.

Om uw verschillende cd's uit elkaar te houden, kunt u de cd's een naam geven. Deze naam verschijnt dan in het display als u de cd laadt. U kunt in totaal 200 namen in de BeoSound 3000 opslaan. Elke naam kan tot 8 tekens bevatten, inclusief cijfers.

Een cd een naam geven

De cd die u een naam wilt geven, dient op dat moment te worden afgespeeld in de BeoSound 3000. Als de cd al een naam heeft, kunt u deze wijzigen of wissen, of de functie verlaten door op CD te drukken.

| | |
|----------------------------|--|
| NAME A _ _ _ _ _ | Druk op NAME om de naamfunctie te activeren. Er knippert een A op de eerste positie |
| ▲ ▼ | Druk hierop om door de tekens te bladeren |
| ▶▶ M _ _ _ _ _ | Druk hierop om naar het volgende teken te gaan |
| STORE STORE ? | Druk op STORE om het naamproces af te ronden. STORE ? wordt weergegeven |
| STORE STORED | Druk nogmaals op STORE* om de naam op te slaan. STORED wordt weergegeven om aan te geven dat de naam is opgeslagen |

*Opmerking: Als u op DELETE in plaats van op STORE drukt, wordt alleen de naam van de cd gewist.

De lijst met namen bekijken

U kunt in het display een lijst met cd-namen oproepen. Als de lijst wordt weergegeven, kunt u namen en opgeslagen tracklijsten tegelijk wissen.

| | |
|--|---|
| NAME NAME MEMORY DISC 1 | Druk tweemaal op NAME om de geheugenfunctie te activeren terwijl er een cd wordt afgespeeld. MEMORY wordt kort weergegeven en vervolgens knippert de naam van de huidige cd. Als de cd geen naam heeft, wordt het nummer van de cd weergegeven, bijvoorbeeld DISC 1 |
| ▲ ▼ | Druk hierop om de namen of de nummers één voor één af te beelden |
| DELETE DELETE ? | Druk op DELETE om een naam en een tracklijst te wissen terwijl de desbetreffende naam wordt weergegeven. DELETE ? wordt weergegeven |
| DELETE DELETED | Druk nogmaals op DELETE om de naam en de tracklijst te wissen. DELETED wordt weergegeven om aan te geven dat de naam en de tracklijst zijn gewist |
| CD | Druk op CD om de geheugenfunctie af te sluiten |

Opmerking: Het display geeft aan of het geheugen van de BeoSound 3000 leeg (EMPTY) of vol (FULL) is.

Onderhoud van de BeoSound 3000

De gebruiker is zelf verantwoordelijk voor het normale onderhoud, bijvoorbeeld het reinigen van de BeoSound 3000. Volg de instructies voor een zo goed mogelijk resultaat.

Behandel de glazen deurtjes uiterst voorzichtig. Als de deurtjes gebarsten, geschilderd of anderszins beschadigd zijn, moeten ze direct worden vervangen omdat ze anders lichamelijk letsel kunnen veroorzaken. U kunt nieuwe deurtjes bestellen via uw Bang & Olufsen-dealer.

De BeoSound 3000 schoonmaken

Trek voordat u de BeoSound 3000 reinigt de stekker uit het stopcontact om te voorkomen dat de glazen deurtjes open of dicht gaan. Als de BeoSound 3000 is losgekoppeld van de netstroom kunt u de glazen deurtjes met de hand openen en sluiten. Dit vereist niet veel kracht.

Gebruik een zachte, droge doek om stof van de BeoSound 3000 te verwijderen.

Indien nodig kunnen de glazen deurtjes worden verwijderd en aan de binnenkant worden gereinigd. Om de glazen deurtjes te verwijderen, pakt u ze stevig een voor een vast terwijl ze open staan en maakt u ze los van hun bevestigingspunten door ze stevig, maar voorzichtig naar buiten te trekken. Voor het reinigen van de glazen deurtjes adviseren wij een mild raamwasmiddel.

Zet de deurtjes weer vast zoals eerder beschreven in deze handleiding. Laat de deurtjes half open staan voordat u de BeoSound 3000 weer aansluit op de netstroom.

Behandeling van cd's



Gebruik nooit oplosmiddelen of agressieve reinigingsmiddelen op cd's en veeg bij het reinigen van cd's in een rechte lijn vanuit het midden naar de rand.

Opmerking: Behandel de cd's altijd uiterst voorzichtig. Als u de cd aan de rand beetpakt en buiten de BeoSound 3000 bewaart in de oorspronkelijke cassette, is reiniging overbodig.

Mochten er vingerafdrukken, stof of vuil op de cd komen, veeg de schijf dan schoon met een niet-pluizende, zachte, droge doek. Vermijd extreme warmte en vochtigheid en schrijf niet op cd's.

OPMERKING! Gebruik geen alcohol of andere oplosmiddelen om onderdelen van de BeoSound 3000 te reinigen. Wij raden het gebruik van speciale reinigings-cd's in de BeoSound 3000 af.

Hoewel de BeoSound 3000 primair is ontworpen voor gebruik met het bedieningspaneel, kunt u het systeem ook op afstand bedienen. Met de Beo4-afstandsbediening kunt u alle primaire functies van de BeoSound 3000 bedienen.

Met de Beo4 kunt u het muzieksysteem in- of uitschakelen en radiozenders of cd-tracks selecteren. U kunt ook de speciale functies voor afspelen in willekeurige volgorde en herhaald afspelen van de cd-speler inschakelen en het geluid aanpassen.

Als u de BeoSound 3000 in combinatie met andere producten van Bang & Olufsen gebruikt, is het raadzaam om de handleiding van deze producten te raadplegen voor meer informatie.

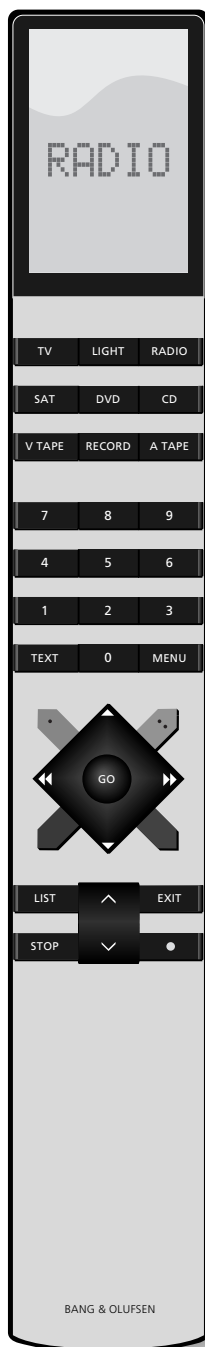

- RADIO** Druk hierop om de radio in te schakelen
- CD** Druk hierop om de cd-speler in te schakelen
- ▲** Blader door uw radiozenders of door de tracks van een cd. Druk op ▲ om de desbetreffende functie te activeren als RANDOM of REPEAT in het display wordt weergegeven, en druk op ▼ om de functie uit te schakelen wanneer deze wordt weergegeven
- ▼**
- 0 – 9** Met de cijfertoetsen voert u het exacte nummer van de radiozender of cd-track in
- ◀▶** Zoeken op een cd
- STOP** Druk hierop om op elk gewenst moment het afspelen te pauzeren
- GO** Druk hierop om het afspelen te hervatten – de toets GO komt overeen met de toets PLAY op het bedieningspaneel van de BeoSound 3000
- LIST** Druk hierop om extra toetsen of functies af te beelden*, bijvoorbeeld RANDOM of REPEAT*
- RANDOM**
- REPEAT**
- GO** Druk hierop om de bron of de functie in het display van de Beo4 te activeren
- ^** Om het geluid harder of zachter te zetten, drukt u in het midden om de luidsprekers uit te schakelen en drukt u nog een keer in het midden om ze weer in te schakelen
- v**
- Zet de BeoSound 3000 in stand-by

*OPMERKING! Als u de bijbehorende extra toetsen in het Beo4-display wilt weergeven, moet u deze eerst aan de lijst met Beo4-functies toevoegen:

Voeg de toetsen RANDOM en REPEAT aan de Beo4 toe om de functie voor afspelen in willekeurige volgorde en de herhaalfunctie te kunnen gebruiken.

Voeg A.AUX toe, zodat u naar een andere bron kunt schakelen die op de AUX-ingang van de BeoSound 3000 is aangesloten.

Raadpleeg de handleiding van de Beo4 voor informatie over het toevoegen van extra toetsen aan de Beo4.

De BeoSound 3000 in combinatie met een videosysteem gebruiken

Om de BeoSound 3000 samen met een Bang & Olufsen-videosysteem te gebruiken, moeten deze met elkaar zijn verbonden via een speciale Master Link-kabel. Dit is een zogeheten geïntegreerde Audio/Video (AV)-opstelling.

Als u Bang & Olufsen-producten onderling verbindt, kunt u het geluid van de diverse bronnen over het hele huis verdelen.

Er zijn veel verschillende opstellingen mogelijk. Voor meer informatie kunt u contact opnemen met uw Bang & Olufsen-dealer.

Een volledig geïntegreerde AV-opstelling

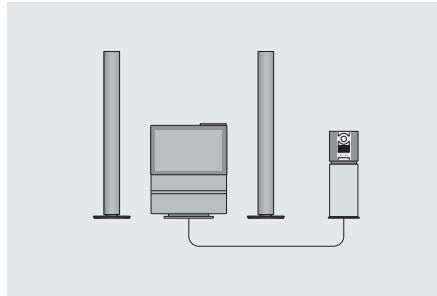

Als de BeoSound 3000 wordt gebruikt in een volledig geïntegreerde AV-opstelling, zijn de luidsprekers verbonden met het videosysteem en neemt het videosysteem enkele van de in deze handleiding genoemde functies over. Verder moeten alle met behulp van de afstandsbediening bediende functies (audio en video) naar het videosysteem worden geleid, zie de handleiding van het videosysteem voor nadere informatie.

Een geïntegreerde AV-opstelling

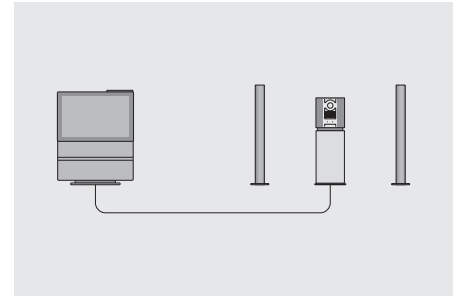

In een geïntegreerde AV-opstelling is een paar actieve luidsprekers verbonden met de BeoSound 3000. U kunt via de luidsprekers van beide systemen elke gewenste bron beluisteren. De BeoSound 3000 en het videosysteem hoeven zich niet in dezelfde ruimte te bevinden.

De Beo4-afstandsbediening gebruiken

Een bron in het AV-systeem afspelen...

- Druk op de Beo4 op een toets voor een bron, bijvoorbeeld CD, RADIO, TV, etc.

Gelijktijdige radio/televisie-uitzendingen – om een televisieprogramma te bekijken terwijl u naar het geluid van een radioprogramma luistert...

- Druk op TV om de televisie in te schakelen
- Druk herhaaldelijk op LIST totdat AV* op het Beo4-display verschijnt
- Druk op RADIO om de radio in te schakelen en de gelijktijdige uitzendingen te starten

De Beo4-afstandsbediening gebruiken

Om geluid van de televisie, video of satelliet af te spelen op de BeoSound-luidsprekers...

- Druk op LIST totdat AV* op het Beo4-display verschijnt
- Druk op TV om naar het geluid van de tv te luisteren, op V TAPE om naar het geluid van de video te luisteren en op SAT om naar het geluid van een tv/radio satellietprogramma te luisteren

Om geluid van de radio of cd af te spelen via de televisieluidsprekers...

- Druk op LIST totdat AV* op het Beo4-display verschijnt
- Druk op RADIO om naar het geluid van de radio te luisteren, of op CD om naar een cd te luisteren

*OPMERKING! Om AV op de Beo4 weer te geven, moet u deze optie toevoegen aan de lijst met functies. Raadpleeg de handleiding van de Beo4 voor informatie over het toevoegen van extra functies aan de Beo4.

Een pincode instellen en invoeren

U bepaalt zelf of u het pincodesysteem wel of niet activeert. Als u een pincode instelt, zorgt u er echter voor dat de BeoSound 3000 met een viercijferige pincode tegen diefstal is beveiligd.

Als een pincode wordt gebruikt en de BeoSound 3000 langer dan ongeveer 30 minuten van de netstroom is geweest, knippert het lampje om aan te geven dat het pincodesysteem actief is.

De BeoSound 3000 kan alleen opnieuw worden geactiveerd door het systeem in te schakelen en uw persoonlijke pincode via het bedieningspaneel in te toetsen.

Als er geen pincode wordt ingetoetst, schakelt de BeoSound 3000 na 3 minuten automatisch naar stand-by.

Als u een verkeerde pincode intoetst, kunt u vervolgens nog vijf keer proberen om de juiste pincode op te geven. Als de code dan nog niet juist is ingevoerd, wordt het systeem uitgeschakeld en kan het gedurende 3 uur niet meer worden ingeschakeld.

Als u uw pincode vergeten bent, neem dan contact op met de Bang & Olufsen-dealer voor een mastercode. U hebt de mastercode nodig om de BeoSound 3000 opnieuw te activeren.

De pincode invoeren

Als het pincodesysteem is geactiveerd en de BeoSound 3000 afgesloten is geweest van de netstroom, moet u de viercijferige pincode invoeren wanneer u het systeem weer inschakelt.

| | |
|--------------|--|
| | PIN _ _ _ _ wordt weergegeven |
| 0 – 9 | Toets uw persoonlijke pincode in. |
| | |
| | De pincode wordt niet weergegeven |
| | Als de viercijferige code is ingevoerd, wordt in het display de relevante bron weergegeven, bijvoorbeeld RADIO 1 |

Het pincodesysteem activeren

Het pincodesysteem kan eenvoudig worden geactiveerd. U kiest zelf welke viercijferige code u wilt gebruiken.

| | |
|--------------|--|
| | Druk hier tweemaal op als de installatie stand-by staat |
| | |
| STOP | Druk op STOP om de viercijferige pincode in te voeren die u hebt gekozen. NEW PIN wordt kort weergegeven en PIN _ _ _ _ verschijnt |
| | |
| | |
| 0 – 9 | Toets de viercijferige pincode in die u hebt gekozen. De pincode wordt niet weergegeven |
| | |
| | |
| PLAY | Druk op PLAY om de pincode op te slaan. Nu verschijnt kort CONFIRM, waarna PIN _ _ _ _ wordt weergegeven |
| | |
| | |
| 0 – 9 | Toets uw pincode opnieuw in. De pincode wordt niet weergegeven |
| | |
| PLAY | Druk op PLAY om op te slaan. STORED wordt weergegeven om aan te geven dat de pincode is opgeslagen |
| | |

OPMERKING! Als u voor de tweede keer een foutieve code invoert, wordt in het display ERROR weergegeven en moet u de code opnieuw invoeren.

De pincode wijzigen

U kunt uw pincode op elk gewenst moment wijzigen. Om veiligheidsredenen kunt u uw pincode binnen een periode van 3 uur maximaal vijf keer wijzigen.



Druk hier tweemaal op als de installatie standby staat

STOP

PIN _ _ _ _

Druk op STOP om de viercijferige pincode in te voeren. PIN _ _ _ _ wordt weergegeven

0 – 9

PIN * * * *

NEW PIN ?

Toets uw persoonlijke pincode in. De pincode wordt niet weergegeven. NEW PIN ? wordt weergegeven

PLAY

PIN _ _ _ _

Druk op PLAY om een nieuwe pincode in te voeren. PIN _ _ _ _ wordt weergegeven

0 – 9

PIN * * * *

Toets uw nieuwe pincode in. De pincode wordt niet weergegeven

PLAY

CONFIRM

PIN _ _ _ _

Druk op PLAY om op te slaan. Nu verschijnt kort CONFIRM, waarna PIN _ _ _ _ wordt weergegeven

0 – 9

PIN * * * *

Toets uw pincode opnieuw in. De pincode wordt niet weergegeven

PLAY

STORED

Druk op PLAY om op te slaan. STORED wordt weergegeven om aan te geven dat uw gewijzigde pincode is opgeslagen

Het pincodesysteem deactiveren

U kunt uw pincode op elk gewenst moment deactiveren. U hoeft alleen uw pincode in te voeren en daarna kunt u het systeem deactiveren.



Druk hier tweemaal op als de installatie standby staat

STOP

PIN _ _ _ _

Druk op STOP om de viercijferige pincode in te voeren. PIN _ _ _ _ wordt weergegeven

0 – 9

PIN * * * *

NEW PIN ?

Toets uw persoonlijke pincode in. De pincode wordt niet weergegeven. NEW PIN ? wordt weergegeven



PIN OFF

Druk hierop om het display om te schakelen. PIN OFF wordt weergegeven

PLAY

DELETED

Druk op PLAY om het pincodesysteem te deactiveren. DELETED wordt weergegeven om aan te geven dat het pincodesysteem is gedeactiveerd

Als u de pincode vergeten bent

Als u uw pincode vergeten bent, neem dan contact op met een dealer die vervolgens een vijfcijferige mastercode bij Bang & Olufsen kan aanvragen. Zodra u deze code hebt ingevoerd, kunt u de BeoSound 3000 weer bedienen en is het pincodesysteem gedeactiveerd.

PIN _ _ _ _

PIN _ _ _ _ wordt weergegeven



Houd deze toets 3 seconden ingedrukt om de mastercode in te kunnen voeren

0 – 9

DELETED

Toets de vijfcijferige mastercode in. DELETED wordt weergegeven om aan te geven dat het pincodesysteem is gedeactiveerd en de installatie gereed is voor gebruik

Ter informatie...

Bij het ontwerpen en ontwikkelen van de producten van Bang & Olufsen wordt veel aandacht besteed aan de wensen van de gebruiker. Wij streven er voortdurend naar om de bediening van onze producten zo eenvoudig en comfortabel mogelijk te maken.

Daarom hopen wij dat u even de tijd wilt nemen om ons te vertellen wat uw ervaringen zijn met dit product van Bang & Olufsen. Alles wat u van belang acht – positief of negatief – kan ons helpen om onze producten nog verder te verbeteren.

Wij danken u bij voorbaat!

Schrijf naar: Bang & Olufsen a/s
Consumer Service
dept. 7210
Peter Bangs Vej 15
DK-7600 Struer

of stuur een fax naar:
Bang & Olufsen
Consumer Service
+45 97 85 39 11 (fax)

of stuur een e-mail naar:
beoinfo1@bang-olufsen.dk

Bezoek onze website op...
www.bang-olufsen.com



Dit product voldoet aan de voorwaarden die worden vermeld in de EU-richtlijnen 89/336 en 73/23.



Het zwarte en gele label op de cd-speler dient als waarschuwing dat het apparaat een lasersysteem bevat en is geclassificeerd als een laserproduct van klasse 1. Als u problemen hebt met de cd-speler, neemt u contact op met een Bang & Olufsen-dealer. Het apparaat mag alleen worden geopend door deskundig servicepersoneel.



LET OP: Het gebruik van bedieningsfuncties, instellingen of procedures anders dan die welke in deze handleiding worden gespecificeerd, kan resulteren in blootstelling aan gevaarlijke straling.

